



# Catalogo dei percorsi didattici Anno Scolastico 2024-2025

## Museo Nazionale Ferroviario di Pietrarsa

FONDAZIONE



ITALIANE

MUSEO NAZIONALE

FERROVIARIO

PIETRARSA



I treni sono un'invenzione meravigliosa.

Il mio amore di sempre.

Viaggiare in treno significa vedere la natura, gli uomini, le città, le chiese e i fiumi, insomma, la vita.

*Agatha Christie*

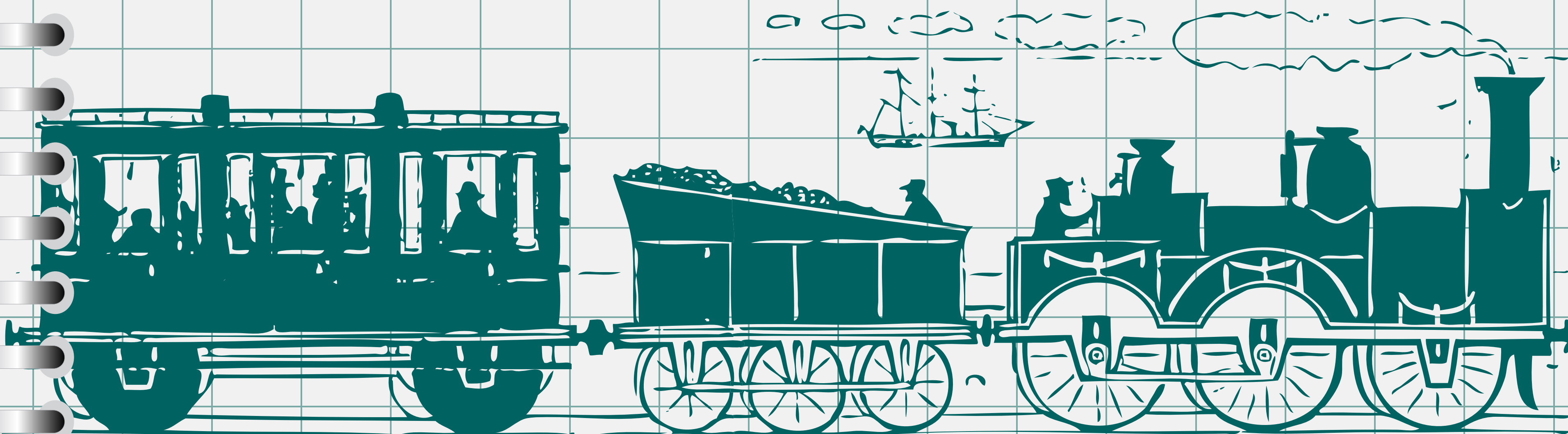

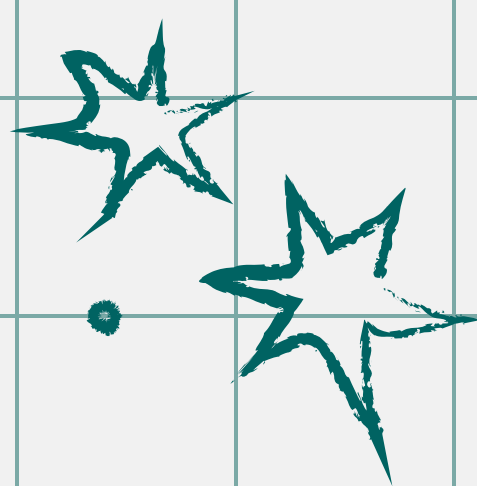
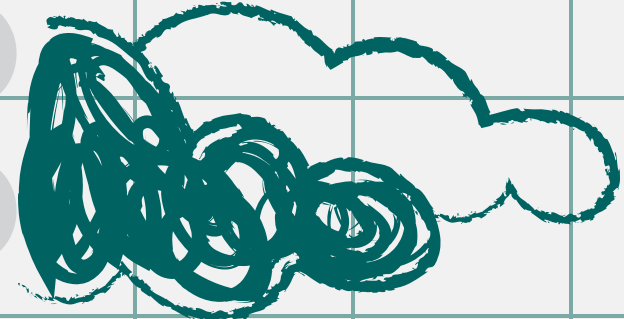

# Indice

FONDAZIONE



Le attrazioni del Museo di Pietrarsa.....pag. 6

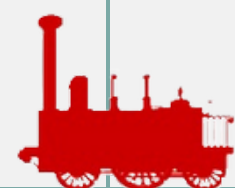

Le visite per gli studenti di ogni ordine e grado.....pag. 7



Le attività per gli alunni della Scuola dell'Infanzia.....pag. 11



Le attività per gli alunni della Scuola primaria.....pag. 23

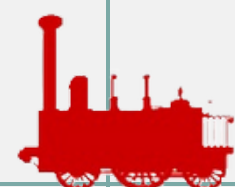

Le attività per gli alunni della Scuola Secondaria di I grado.....pag. 47



Le attività per gli alunni della Scuola Secondaria di II grado.....pag. 57

# Indice

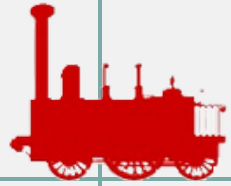

Le attività extradidattiche..... pag. 62

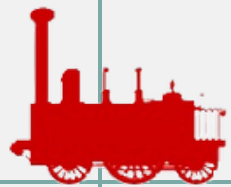

Tariffe Studenti..... pag. 63

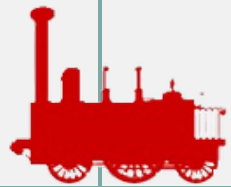

Modalità di prenotazione..... pag. 70





FONDAZIONE



ITALIANE

# Il Museo



# Esplorare il Museo di Pietrarsa

Scoprire il Museo Nazionale Ferroviario di Pietrarsa equivale a ripercorrere la storia delle ferrovie italiane: è in questo luogo che, il **3 ottobre 1839**, fu inaugurato il primo tratto ferroviario, la **Napoli-Portici**.

Il Reale opificio meccanico e pirotecnico fu fondato nel 1840 da **Ferdinando II di Borbone** e oggi, grazie alla splendida collezione che ospita, rappresenta uno dei più **importanti musei ferroviari europei**.





# Le attrazioni del Museo

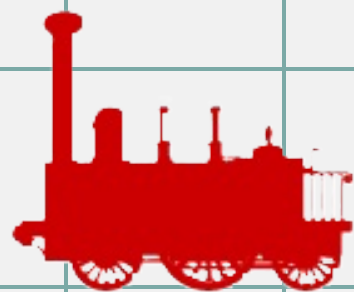

## TOUR VIRTUALE

Il viaggio virtuale racconta la storia e il funzionamento della Bayard, una delle prime locomotive a vapore che ha percorso la Napoli-Portici nel 1839.

**Durata: 15 min.**  
**Costo: 1,00 € p.p.**

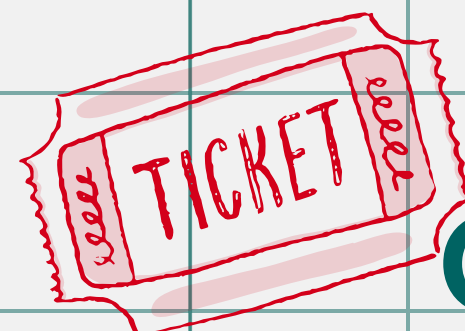

## GIRO SUL BAYARDINO

Permette di visitare tutta l'area museale a bordo della riproduzione dell'antica locomotiva Bayard e delle sue carrozze.

Coinvolge sia grandi che piccini!

**Durata: 15 min.**  
**Costo: 1,00 € p.p.**

# Le visite per gli studenti di ogni ordine e grado

Le guide ufficiali della **Fondazione FS Italiane** ripercorrono la storia del sito museale di Pietrarsa illustrando i numerosi esemplari di locomotive che il Museo ospita e narrando la nascita della prima tratta ferroviaria italiana, la Napoli-Portici. Un imperdibile racconto che affascina alunni di tutte le età.

**Durata: 1 h**

**Costo: ingresso al Museo + visita guidata 3,00 € p.p.**

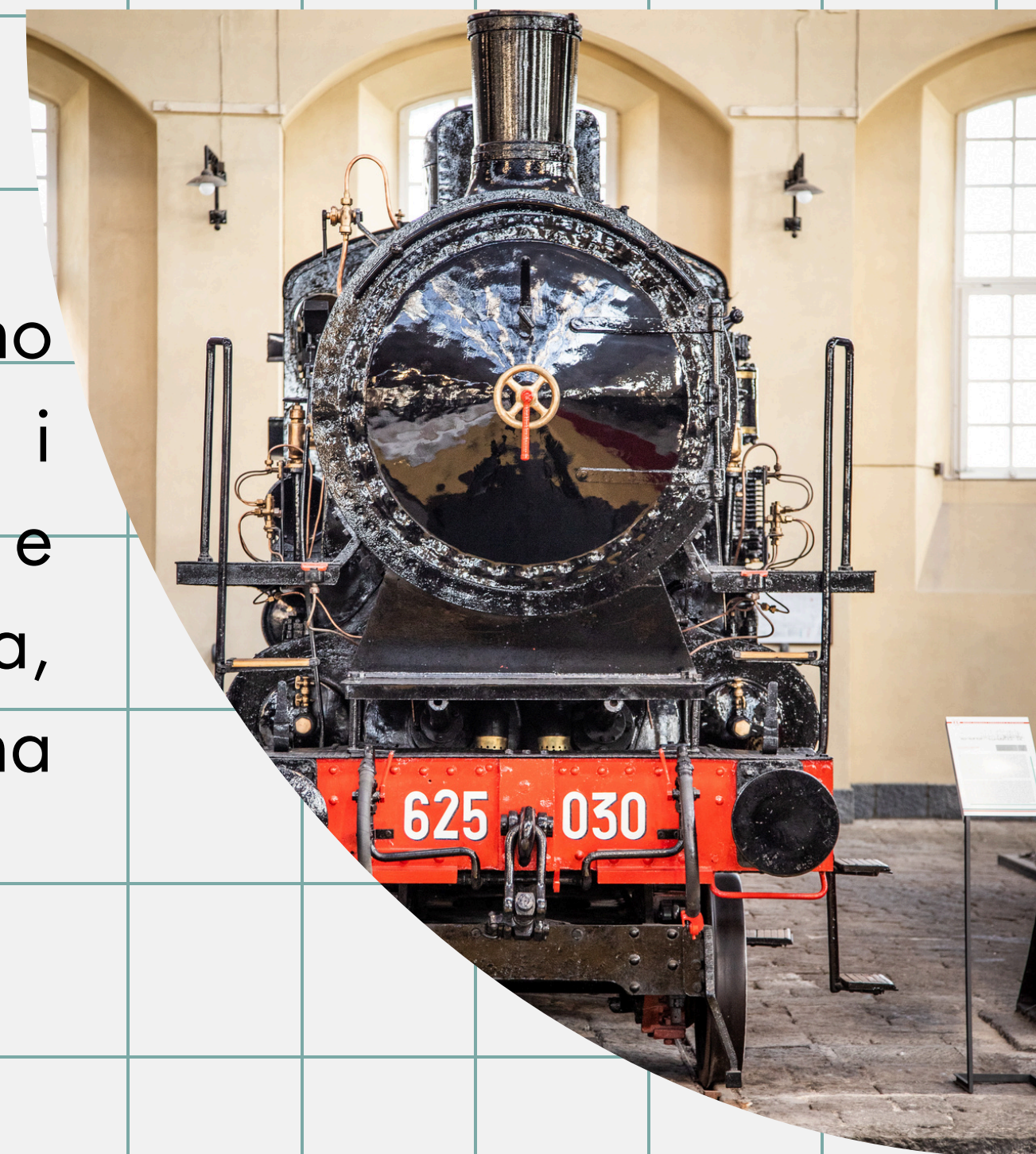



# Visita combinata Museo di Pietrarsa e Turtle Point

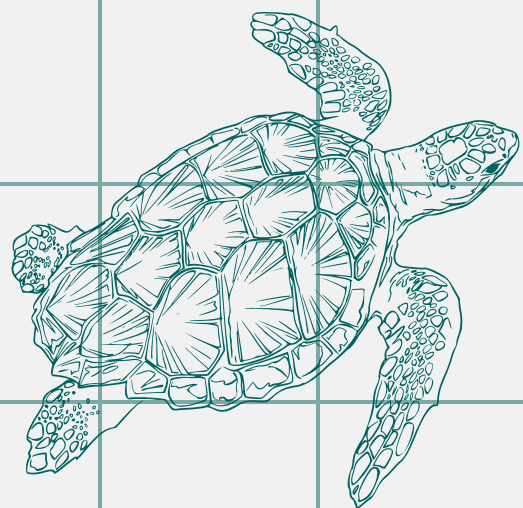

Grazie alla convenzione stipulata tra la **Fondazione FS Italiane** e la **Fondazione Dohrn**, gli studenti possono abbinare al tour del Museo di Pietrarsa anche la visita al **Centro Ricerche Tartarughe Marine**.

- Il biglietto è comprensivo del servizio di guida interna presso entrambi i siti (max 40 alunni).
- Il biglietto è acquistabile sia presso il Museo di Pietrarsa che il Turtle Point.



# Visita combinata Museo di Pietrarsa e Turtle Point

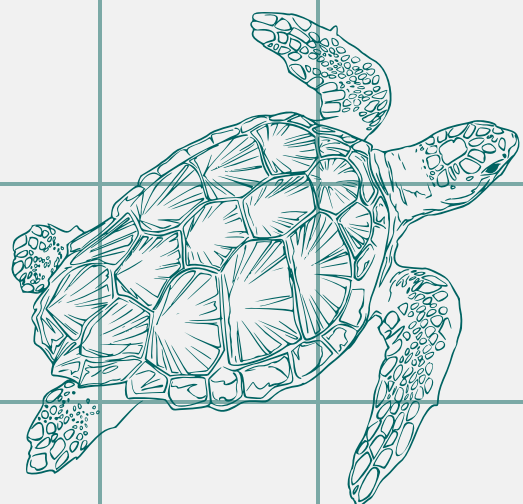

La prenotazione si può effettuare tramite:

- Il Museo di Pietrarsa ([museopietrarsa@fondazionefs.it](mailto:museopietrarsa@fondazionefs.it) - 081472003)
- La Fondazione Dohrn ([segreteria@fondazionedohrn.it](mailto:segreteria@fondazionedohrn.it) - 0815833440)

**Durata: 1 h presso il Museo di Pietrarsa + 1 h presso la Fondazione Dohrn**

(i siti distano circa 3 km)

**Costo: 6,00 € p.p.**



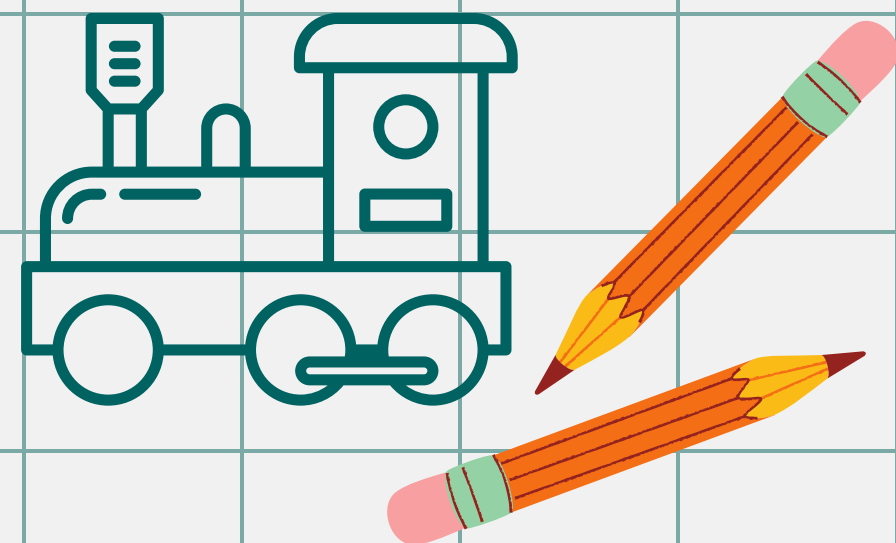

# L'offerta didattica

Il Museo di Pietrarsa offre un catalogo ricco di entusiasmanti proposte didattiche strutturate in base alle diverse fasce d'età dei partecipanti. Visite guidate animate, laboratori creativi e progetti speciali coinvolgeranno tutti gli studenti, dalla scuola dell'infanzia alla scuola secondaria di secondo grado.

Il Museo è il luogo in cui passato e presente si incontrano per dar vita a nuovi e preziosi insegnamenti. La finalità primaria dei nostri laboratori è quello di voler offrire delle esperienze uniche volte ad arricchire non solo l'aspetto didattico ma anche di crescita dell'alunno che potrà arricchire il suo lato creativo e il suo bagagliaio storico e culturale.





FONDAZIONE



ITALIANE

# Le attività per la Scuola dell'Infanzia



# Le attività per la Scuola dell'Infanzia



## C'ERA UNA VOLTA

I nostri piccoli visitatori saranno accolti dalla guida che, con l'aiuto di immagini, racconterà la storia di Pietrarsa sotto forma di favola in cui i protagonisti sono re Ferdinando e sua moglie Maria Cristina. Al termine della favola i bambini incontreranno la regina famosa per la sua generosità che condividerà con i piccoli ospiti il suo tesoro fatto di monete d'oro di cioccolato. Seguirà la proiezione di un breve cartone animato sulle locomotive e visita dei treni più antichi. E per terminare in bellezza la giornata non può mancare un GIRO SUL BAYARDINO. Un treno che riproduce la locomotiva Bayard e le sue carrozze e con il quale sarà possibile visitare tutta l'area museale.

**Durata:** 2h

**Costo:** 9,00€ p.p.

**Numero minimo partecipanti:** 35 alunni

**Il biglietto include:** ingresso al Museo, breve passeggiata nei padiglioni, attività didattica e giro in trenino.



# Le attività per la Scuola dell'Infanzia

## CACCIA AL TESORO CON LA REGINA

Re Ferdinando II, colui che fece costruire la prima linea ferroviaria in Italia, era sposato con Maria Cristina, regina famosa per la sua generosità, chiamata anche "reginella santa". La protagonista della nostra caccia al tesoro è proprio la regina, la quale cerca il denaro che suo marito, il Re, ha nascosto per evitare che lei lo distribuisca ai suoi soldati. I nostri visitatori avranno il compito di trovarlo, aiutati dalla guida e dalla stessa regina, la quale fornirà loro degli indizi. Il tesoro di monete d'oro di cioccolato sarà distribuito a tutti i partecipanti.

**Durata:** 2h

**Costo:** 8,00€ p.p.

**Numero minimo partecipanti:** 35 alunni

**Il biglietto include:** ingresso al Museo, attività didattica, tesoro ai partecipanti.







# Le attività per la Scuola dell'Infanzia

## A PIETRARSA CON LA REGINA

Sua Maestà la regina Maria Teresa D'Asburgo in modo simpatico, interattivo, avvincente e ricco di aneddoti, accompagnerà i giovani studenti alla scoperta del Museo di Pietrarsa e alla fine del percorso sarà assegnato al gruppo il diploma della Cultura Partenopea.

(Facoltativo) Aggiungendo 4 euro sarà possibile associare il laboratorio "La Coroncina di sua Maestà". Ogni bambino costruirà la sua coroncina per poi indossarla lungo tutto il percorso, diventando per un giorno re o regina del Regno di Napoli al Museo di Pietrarsa.

**Durata:** 2h

**Costo:** 7,00€ p.p., se si desidera abbinare il laboratorio bisogna aggiungere 4,00 € p.p.

**Numero minimo partecipanti:** 35 alunni

**Il biglietto include:** ingresso al Museo, visita guidata con la Regina, 1 omaggio per gruppo.

# Le attività per la Scuola dell'Infanzia



## FAVOLE MUSICALI

Per raccontare le favole più belle, le parole da sole non bastano. La musica è uno strumento privilegiato per potenziare le capacità percettive e stimolare le prime ricerche espressive: aiuta lo sviluppo dell'emotività, favorisce il rilassamento e l'integrazione dei bambini, influenza positivamente l'acquisizione linguistica. Il laboratorio musicale - creativo si divide in due momenti:

- Racconto delle fiabe più belle con ascolto musicale, tra cui Cenerentola, Il Barbiere di Siviglia, Lo Schiaccianoci, Elisir d'amore, La Bella Addormentata.
- Giochi musicali

Sarà un percorso di educazione all'ascolto e soprattutto uno strumento utile a stimolare la libertà espressiva dei bambini.

**Durata:** 1 h

**Costo:** 8,00€ p.p.

**Numero minimo partecipanti:** 30 alunni

**Il biglietto include:** ingresso al Museo, una breve passeggiata nei padiglioni e attività laboratoriale.







# Le attività per la Scuola dell'Infanzia

## LA MUSICA...CHE EMOZIONE!

Paura? Rabbia? Gioia? Disgusto? Tristezza? Con l'aiuto di strumenti melodici, strumenti e body percussion potremmo evocare le 5 emozioni di base e affrontarle a misura di bambino. Il tutto sarà coauditato dal racconto di una storia per ogni emozione: lasciando così che la fantasia dei bambini ci conduca alla scoperta del loro mondo interiore. Conducono le attività un educatore musicale.

**Durata:** 1h

**Costo:** 8,00€ p.p.

**Numero minimo partecipanti:** 30 alunni

**Il biglietto include:** ingresso al Museo,  
una breve passeggiata nei padiglioni e attività laboratoriale.

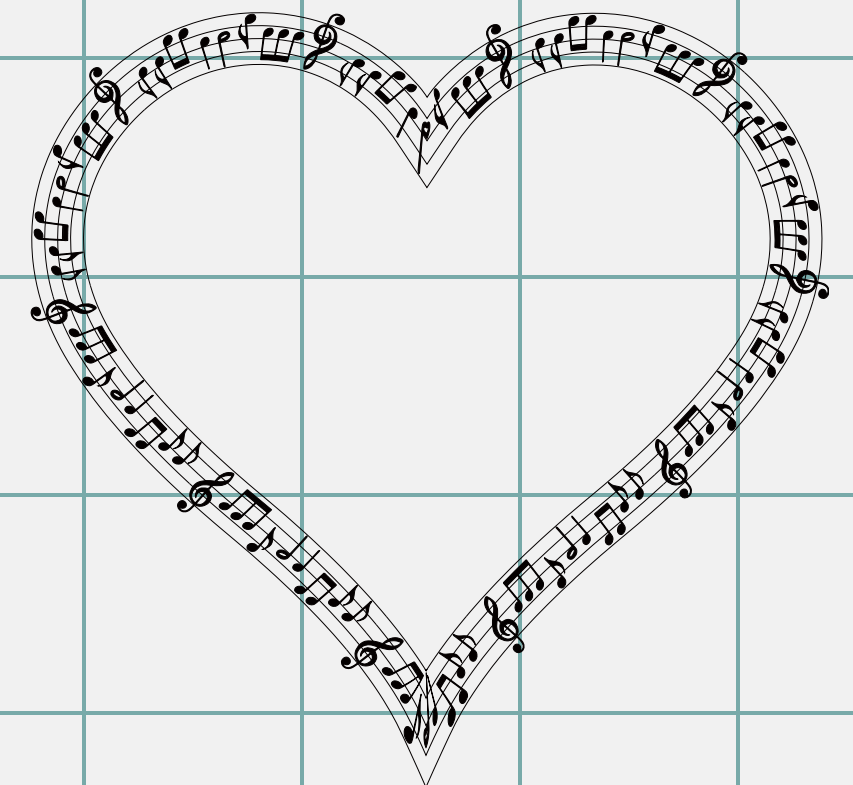

# Le attività per la Scuola dell'Infanzia



## REBUS DA RISOLVERE SUL VAGON EXPRESS

Ogni volta una storia diversa ed inedita accompagnerà i piccoli visitatori in un viaggio unico nel suo genere accompagnato da una indagine da risolvere. Attori professionisti daranno voce ai protagonisti di un giallo. Il compito dei bambini sarà quello di divertirsi a mettere insieme i tasselli delle indagini intricate e cercare di risolvere l'enigma, trovandosi coinvolti nello schema dello spettacolo.

**Durata:** 2 h

**Costo:** 7,00 € p. p.

**Numero minimo di partecipanti:** 40 alunni

**Il biglietto include:** ingresso al Museo, una breve passeggiata nei padiglioni, spettacolo teatrale.

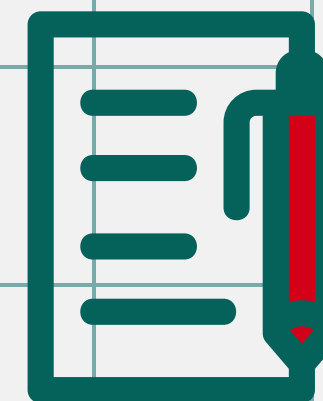



# Le attività per la Scuola dell'Infanzia

## LA FERROVIA DEL TEMPO IL CAPOTRENO ED UN DINOSAURO

Peppino, un bimbo curioso e vivace, è riuscito a costruire una macchina del tempo! Lo ha fatto grazie all'aiuto della sua mamma Lampadina. Peppino ha due grandi passioni: i treni e i dinosauri. Con questa macchina del tempo, riuscirà a tornare nell'era della Preistoria, incontrerà un vero Dinosaurio e gli insegnerà a parlare per poter avere risposte alle sue innumerevoli curiosità. Incontrerà, poi, l'Homo Sapiens e lo aiuterà ad inventare la Ruota! Il tutto fra risate e nozioni storiche sull'Evoluzione della Terra e dell'Umanità.

### Percorso 1

**Durata:** 1 h

**Costo:** 8,00€ p.p.

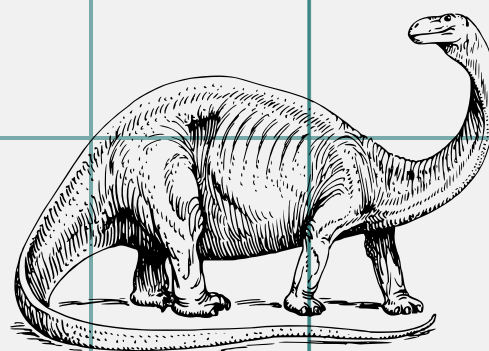

### Percorso 2

**Durata:** 2 h

**Costo:** 10,00€ p.p.

**Numero minimo di partecipanti:** 40 alunni

**Il biglietto include:** l'ingresso al Museo, lo spettacolo

con i Dinosauri e una breve passeggiata nei padiglioni del Museo.

**Numero minimo di partecipanti:** 40 alunni

**Il biglietto include:** ingresso al Museo, spettacolo con i

Dinosauri, un laboratorio con visione dei fossili, una breve passeggiata nei padiglioni del Museo. 18



# Le attività per la Scuola dell'Infanzia

## LA PARRUCCA DEL RE

Il re ha perso il suo parruccone e chiede aiuto ai bambini e al suo servo Salaccione per ritrovarlo. Ma siamo sicuri che l'abbia perso davvero? Un'occasione per ridere e scoprire il Museo in maniera interattiva con il re, la regina e un servo pasticcione.

**Durata:** 1h30

**Costo:** €7,00€ p.p.

**Numero minimo partecipanti:** 40 alunni

**Il biglietto include:** ingresso al Museo, visita guidata teatralizzata.





# Le attività per la Scuola dell'Infanzia

## PIETRARSA EXPRESS

Un personaggio della scuola di magia racconta Pietrarsa e alcuni aneddoti segreti con il maghetto Harry e i suoi amici.

**Durata:** 1h

**Costo:** 7,00€ p.p.

**Numero minimo di partecipanti:** 40 alunni

**Il biglietto include:** ingresso al Museo, visita itinerante, questionario finale.

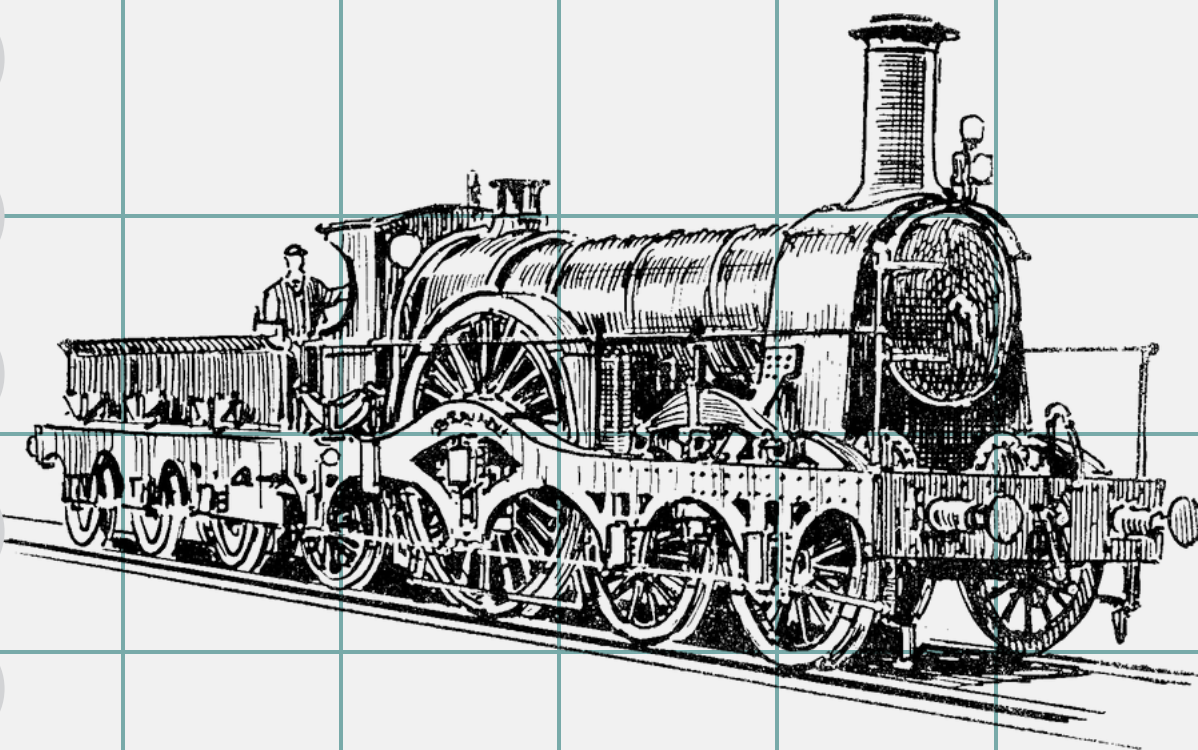

## CARTOON EXPRESS

Il protagonista di una favola a sorpresa racconterà la storia del Museo di Pietrarsa accompagnando i bambini fra i padiglioni come se fosse una favola.

**Durata:** 1h

**Costo:** 7,00€ p.p.

**Numero minimo di partecipanti:** 40 alunni

**Il biglietto include:** ingresso al Museo, visita itinerante, questionario 20 finale.

# Le attività per la Scuola dell'Infanzia

## IL PRINCIPE SMEMORATO

Un bellissimo principe porterà gli alunni in giro per il Museo, raccontandone la storia e i personaggi che ne hanno fatto parte. Il problema è che il principe è un po' smemorato e, a volte, dirà cose completamente sbagliate. Starà ai ragazzi raccogliere gli errori più grossolani raccontati dal principe. I più attenti saranno i vincitori.

**Durata:** 1 h

**Costo:** 7,00€ p.p.

**Numero minimo di partecipanti:** 40 alunni

**Il biglietto include:** ingresso al Museo, visita guidata, questionario finale.





# Le attività per la Scuola dell'Infanzia

## VIAGGIO IMMAGINARIO IN TRENO

- Attività: I bambini possono costruire un trenino con un cartoncino e fare un "viaggio" immaginario. Durante il viaggio, esplorano diverse stazioni e vagoni.
- Obiettivo: Stimolare la fantasia e la comprensione dello spazio.

**Durata:** 40 min

**Costo:** 10,00€ p.p.

**Numero massimo di partecipanti:** 20 alunni

**Il biglietto include:** ingresso al Museo e attività.



## CERCO IL MIO TRENO

- Attività: I bambini, coadiuvati dalla mascotte, dovranno trovare i materiali che serviranno loro per colorare e/o decorare modelli di treni.
- Obiettivo: Sviluppare la motricità fine, l'apprendimento e la creatività.

**Durata:** 40 min

**Costo:** 10,00€ p.p.

**Numero massimo di partecipanti:** 20 alunni

**Il biglietto include:** ingresso al Museo e attività.





FONDAZIONE



ITALIANE

# Le attività per la Scuola Primaria



# Le attività per la Scuola Primaria

## CACCIA AL TESORO CON LA REGINA

Re Ferdinando II, colui che fece costruire la prima linea ferroviaria in Italia, era sposato con Maria Cristina, regina famosa per la sua generosità, chiamata anche "reginella santa". La protagonista della nostra caccia al tesoro è proprio la regina, la quale cerca il denaro che suo marito, il Re, ha nascosto per evitare che lei lo distribuisca ai suoi soldati. I nostri visitatori avranno il compito di trovarlo, aiutati dalla guida e dalla stessa regina, la quale fornirà loro degli indizi. Il tesoro di monete d'oro di cioccolato sarà distribuito a tutti i partecipanti.

**Durata:** 2h

**Costo:** 8,00€ p.p.

**Numero minimo partecipanti:** 35 alunni

**Il biglietto include:** ingresso al Museo, attività didattica, tesoro ai partecipanti.



# Le attività per la Scuola Primaria

## DECOUPAGE BAYARD

Il laboratorio prevede una prima parte in cui si osserverà da vicino la locomotiva Bayard, una delle prime ad aver effettuato la tratta ferroviaria Napoli-Portici nel 1839. Seguirà l'attività laboratoriale divisa in due momenti: una prima fase di preparazione del legno ed una seconda dedicata all'affissione dell'immagine con l'uso di pennelli, colla vinilica ed acrilici, andando così a comporre un piccolo quadretto (treno).

**Durata:** 1.15 h

**Costo:** 8,00 € p.p.

**Numero massimo di partecipanti:** 50 alunni

**Il biglietto include:** ingresso al Museo, una breve passeggiata nei padiglioni, attività laboratoriale.

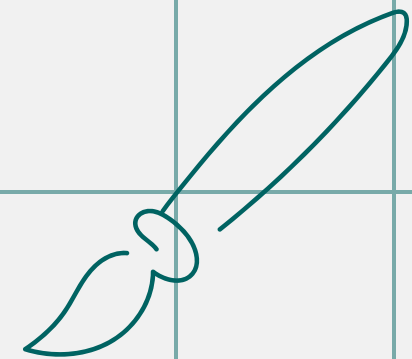



# Le attività per la Scuola Primaria

## IL CUORE SULLE ROTAIE



Dopo una visita ai diversi padiglioni del Museo, gli studenti saranno condotti dinanzi la carrozza delle Regie Poste. Qui, verrà raccontata loro una storia d'amore di altri tempi, quella di Antonio e Rachele. Il laboratorio è volto ad incoraggiare i bambini nell'esercizio della scrittura e del disegno, sviluppando la loro abilità di immaginazione e l'importanza della comunicazione. Infatti, sarà chiesto loro di scrivere o di disegnare una lettera da inviare a una persona a loro cara. Il laboratorio è volto agli studenti delle classi terza, quarta e quinta elementare.

**Durata:** 60 min.

**Costo:** 8,00 € p.p.

**Numero minimo di partecipanti:** 25 alunni

**Il biglietto include:** visita al Museo e attività laboratoriale.

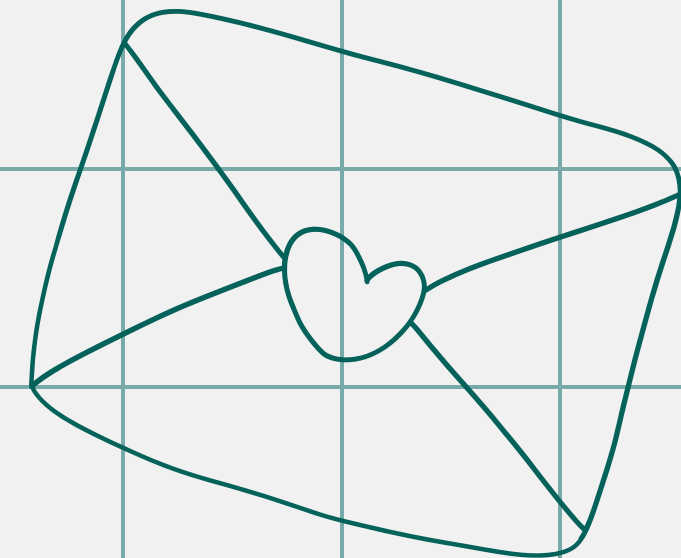



# Le attività per la Scuola Primaria

## FAVOLE MUSICALI

Per raccontare le favole più belle, le parole da sole non bastano. La musica è uno strumento privilegiato per potenziare le capacità percettive e stimolare le prime ricerche espressive: aiuta lo sviluppo dell'emotività, favorisce il rilassamento e l'integrazione dei bambini, influenza positivamente l'acquisizione linguistica. Il laboratorio musicale - creativo si divide in due momenti:

- Racconto delle fiabe più belle con ascolto musicale, tra cui Cenerentola, Il Barbiere di Siviglia, Lo Schiaccianoci, Elisir d'amore, La Bella Addormentata.
- Giochi musicali

Sarà un percorso di educazione all'ascolto e soprattutto uno strumento utile a stimolare la libertà espressiva dei bambini.

**Durata:** 1 h

**Costo:** 8,00€ p.p.

**Numero minimo partecipanti:** 30 alunni

**Il biglietto include:** ingresso al Museo, una breve passeggiata nei padiglioni e attività laboratoriale.







# Le attività per la Scuola Primaria

## LA MUSICA...CHE EMOZIONE!

Paura? Rabbia? Gioia? Disgusto? Tristezza? Con l'aiuto di strumenti melodici, strumenti e body percussion potremmo evocare le 5 emozioni di base e affrontarle a misura di bambino. Il tutto sarà coauditato dal racconto di una storia per ogni emozione: lasciando così che la fantasia dei bambini ci conduca alla scoperta del loro mondo interiore. Conducono le attività un educatore musicale.

**Durata:** 1h

**Costo:** 8,00€ p.p.

**Numero minimo partecipanti:** 30 alunni

**Il biglietto include:** ingresso al Museo,  
una breve passeggiata nei padiglioni e attività laboratoriale.

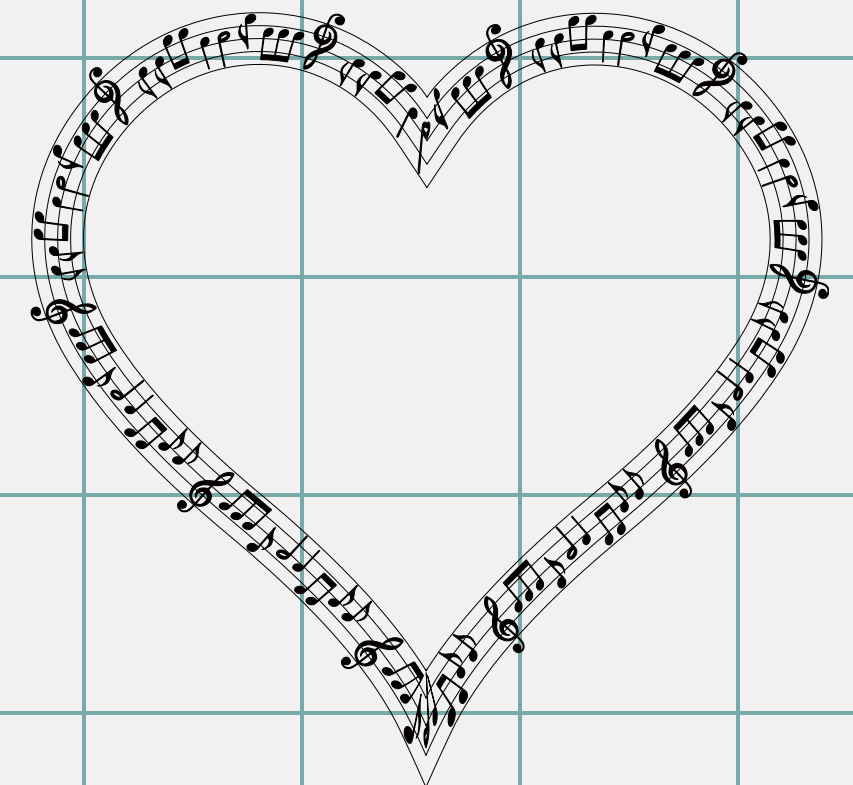

# Le attività per la Scuola Primaria

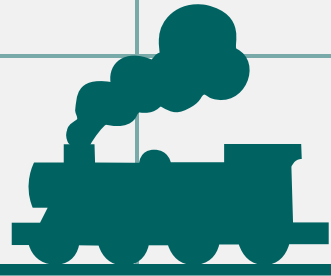

## TUTTI A BORDO SI PARTE PER IL TEATRO

In scena è la famiglia reale dei Borbone, protagonista di un'avventura socialmente rivoluzionaria: il primo viaggio in treno sulla tratta Napoli – Portici! Sarà uno spettacolo itinerante ed interattivo durante il quale i piccoli visitatori dovranno affrontare delle prove per aiutare i personaggi della corte borbonica a risolvere un ingarbugliato mistero. I bambini diventeranno essi stessi protagonisti dello spettacolo. Verranno proposte loro delle piccole improvvisazioni teatrali e saranno coinvolti in esercizi di teatro – terapia sulle dinamiche relazionali e di gruppo.

**Durata:** 2 h

**Costo:** 8,00€ p.p.

**Numero minimo di partecipanti:** 40 alunni

**Il biglietto include:** ingresso al Museo, una breve passeggiata nei padiglioni, spettacolo teatrale.



# Le attività per la Scuola Primaria



## REBUS DA RISOLVERE SUL VAGON EXPRESS

Ogni volta una storia diversa ed inedita accompagnerà i piccoli visitatori in un viaggio unico nel suo genere accompagnato da una indagine da risolvere. Attori professionisti daranno voce ai protagonisti di un giallo. Il compito dei bambini sarà quello di divertirsi a mettere insieme i tasselli delle indagini intricate e cercare di risolvere l'enigma, trovandosi coinvolti nello schema dello spettacolo.

**Durata:** 2 h

**Costo:** 7,00 € p. p.

**Numero minimo di partecipanti:** 40 alunni

**Il biglietto include:** ingresso al Museo, una breve passeggiata nei padiglioni, spettacolo teatrale.

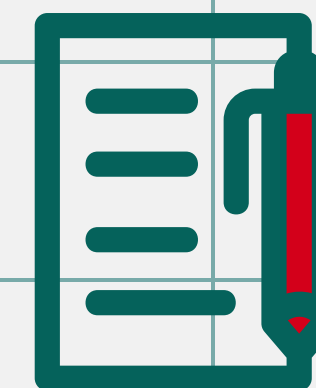

# Le attività per la Scuola Primaria

## LA FERROVIA DEL TEMPO IL CAPOTRENO ED UN DINOSAURO

Peppino, un bimbo curioso e vivace, è riuscito a costruire una macchina del tempo! Lo ha fatto grazie all'aiuto della sua mamma Lampadina. Peppino ha due grandi passioni: i treni e i dinosauri. Con questa macchina del tempo, riuscirà a tornare nell'era della Preistoria, incontrerà un vero Dinosaurio e gli insegnerà a parlare per poter avere risposte alle sue innumerevoli curiosità. Incontrerà, poi, l'Homo Sapiens e lo aiuterà ad inventare la Ruota! Il tutto fra risate e nozioni storiche sull'Evoluzione della Terra e dell'Umanità.

### Percorso 1

**Durata:** 1 h

**Costo:** 8,00€ p.p.

**Numero minimo di partecipanti:** 40 alunni

**Il biglietto include:** l'ingresso al Museo, lo spettacolo

con i Dinosauri e una breve passeggiata nei padiglioni del Museo.

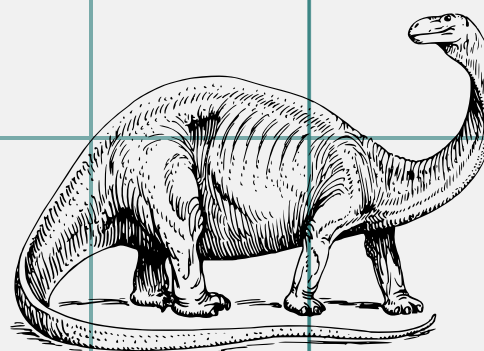

### Percorso 2

**Durata:** 2 h

**Costo:** 10,00€ p.p.

**Numero minimo di partecipanti:** 40 alunni

**Il biglietto include:** ingresso al Museo, spettacolo con i

Dinosauri, un laboratorio con visione dei fossili, una breve passeggiata nei padiglioni del Museo. 31





# Le attività per la Scuola Primaria

## A PIETRARSA CON LA REGINA

Sua Maestà la regina Maria Teresa D'Asburgo in modo simpatico, interattivo, avvincente e ricco di aneddoti, accompagnerà i giovani studenti alla scoperta del Museo di Pietrarsa e alla fine del percorso sarà assegnato al gruppo il diploma della Cultura Partenopea.

(Facoltativo) Aggiungendo 4 euro sarà possibile associare il laboratorio "La Coroncina di sua Maestà". Ogni bambino costruirà la sua coroncina per poi indossarla lungo tutto il percorso, diventando per un giorno re o regina del Regno di Napoli al Museo di Pietrarsa.

**Durata:** 2h

**Costo:** 7,00€ p.p., se si desidera abbinare il laboratorio bisogna aggiungere 4,00 € p.p.

**Numero minimo partecipanti:** 35 alunni

**Il biglietto include:** ingresso al Museo, visita guidata con la Regina, 1 omaggio per gruppo.

# Le attività per la Scuola Primaria

## LA PARRUCCA DEL RE

Il re ha perso il suo parruccone e chiede aiuto ai bambini e al suo servo Salaccone per ritrovarlo. Ma siamo sicuri che l'abbia perso davvero? Un'occasione per ridere e scoprire il Museo in maniera interattiva con il re, la regina e un servo pasticcione.

**Durata:** 1h30

**Costo:** €7,00€ p.p.

**Numero minimo di partecipanti:** 40 alunni

**Il biglietto include:** ingresso al Museo, visita guidata teatralizzata.





# Le attività per la Scuola Primaria

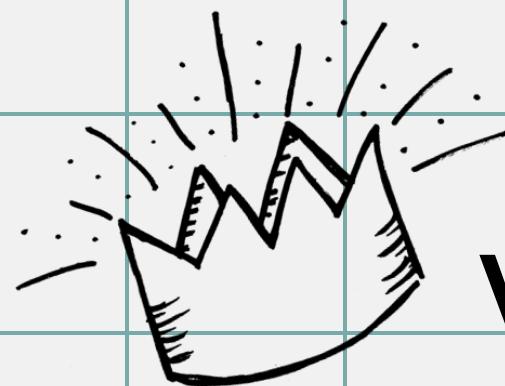

## VIAGGIO IMMAGINARIO CON FERDINANDO II

Re Ferdinando II di Borbone guiderà i piccoli visitatori attraverso i padiglioni del Museo di Pietrarsa, narrando loro la storia del luogo e svelandogliene i segreti. Al termine del viaggio immaginario nel passato, i partecipanti della visita guidata interattiva, divisi in due squadre, si sfideranno in un quiz volto a sancire il gruppo più attento! Teatro, storia, didattica e divertimento racchiusi in un unico laboratorio!

**Durata:** 1h

**Costo:** 7,00€ p.p.

**Numero minimo partecipanti:** 40 alunni

**Il biglietto include:** ingresso al Museo, visita guidata teatralizzata itinerante, test finale.



# Le attività per la Scuola Primaria

## PIETRARSA EXPRESS

Un personaggio della scuola di magia racconta Pietrarsa e alcuni aneddoti segreti con il maghetto Harry e i suoi amici.

**Durata:** 1h

**Costo:** 7,00€ p.p.

**Numero minimo di partecipanti:** 40 alunni

**Il biglietto include:** ingresso al Museo, visita itinerante, questionario finale.

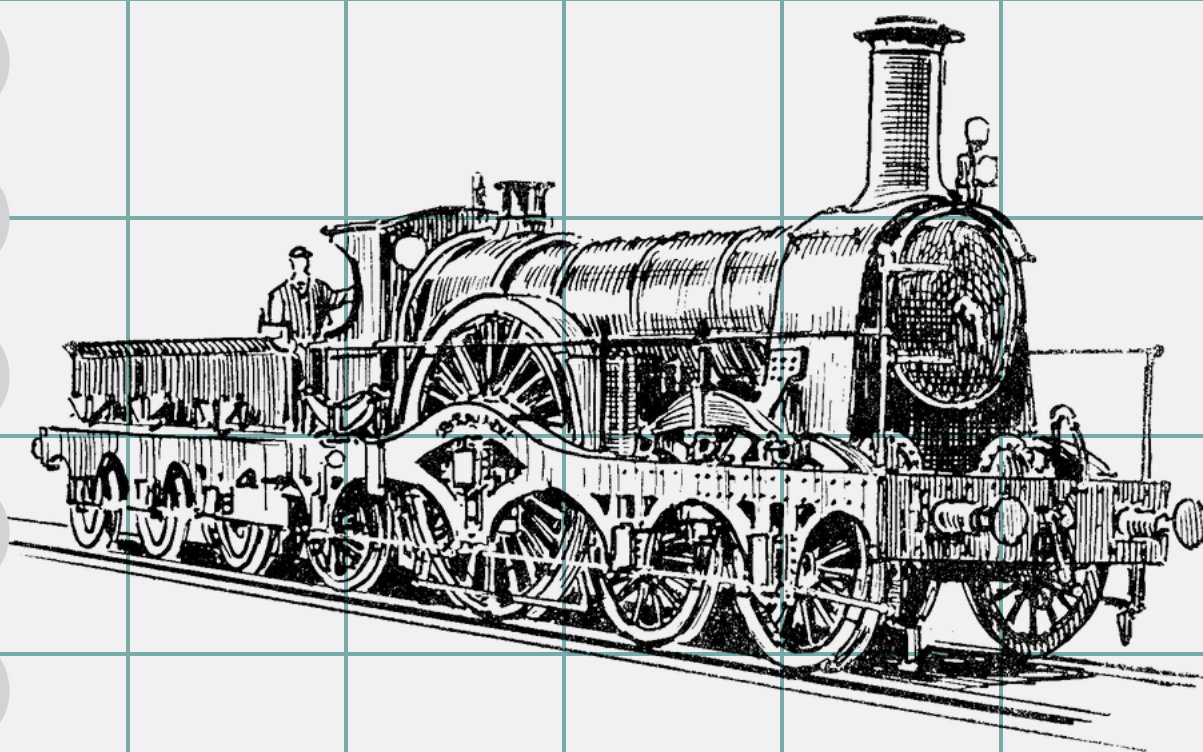

## CARTOON EXPRESS

Il protagonista di una favola a sorpresa racconterà la storia del Museo di Pietrarsa accompagnando i bambini fra i padiglioni come se fosse una favola.

**Durata:** 1h

**Costo:** 7,00€ p.p.

**Numero minimo di partecipanti:** 40 alunni

**Il biglietto include:** ingresso al Museo, visita itinerante, questionario 35 finale.



# Le attività per la Scuola Primaria

## IL PRINCIPE SMEMORATO

Un bellissimo principe porterà gli alunni in giro per il Museo, raccontandone la storia e i personaggi che ne hanno fatto parte. Il problema è che il principe è un po' smemorato e, a volte, dirà cose completamente sbagliate. Starà ai ragazzi raccogliere gli errori più grossolani raccontati dal principe. I più attenti saranno i vincitori.

**Durata:** 1 h

**Costo:** 7,00€ p.p.

**Numero minimo di partecipanti:** 40 alunni

**Il biglietto include:** ingresso al Museo, visita guidata, questionario finale.



# Le attività per la Scuola Primaria

## COSTRUZIONE DI UN MODELLINO DI TRENO

- Attività: I bambini, coadiuvati dalla mascotte, tramite l'ascolto di podcast, dovranno individuare quali sono le parti adatte per costruire un modellino di treno. La loro capacità però poi, sarà quella di riprodurre il modellino con l'utilizzo di materiali riciclati (ad es. bottiglie di plastica).
- Obiettivo: Insegnare nozioni di base su energia e movimento, sostenibilità, sviluppare abilità manuali.

**Durata:** 50 min.

**Costo:** 10,00€ p.p.

**Numero massimo di partecipanti:** 20 alunni

**Il biglietto include:** ingresso al Museo e attività.

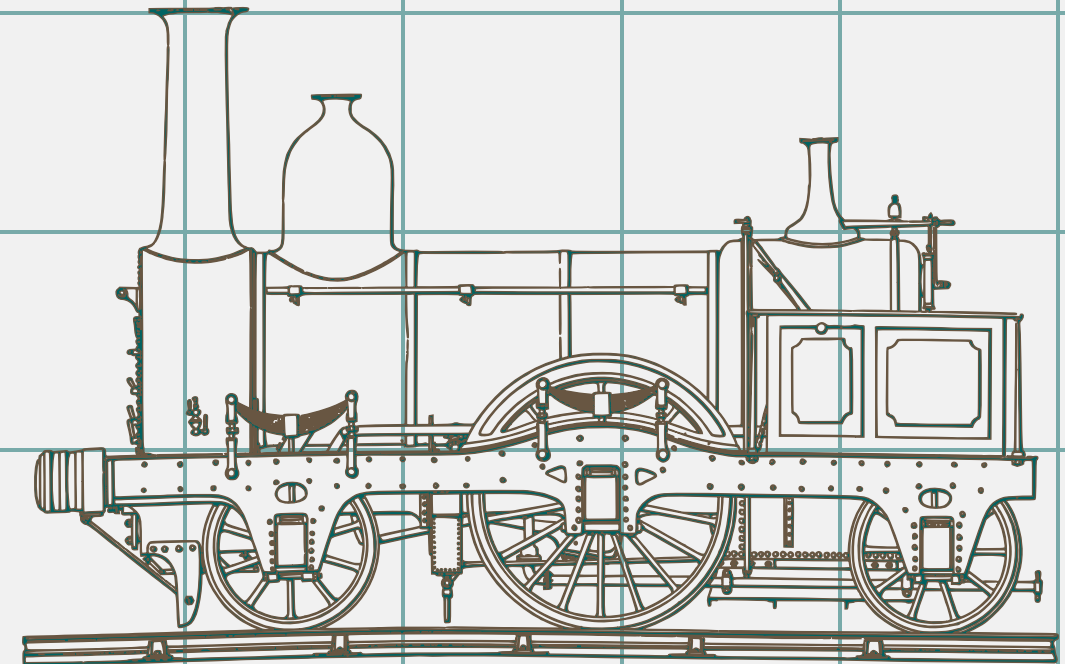



# Le attività per la Scuola Primaria

## VIAGGIO NELLA STORIA DELLE FERROVIE

- **Attività:** Una visita guidata teatralizzata, con spiegazioni adattate all'età con i diversi personaggi che hanno caratterizzato la storia delle ferrovie, seguita da un quiz o un'attività di disegno per consolidare le informazioni, insieme alla mascotte.
- **Obiettivo:** Introduzione alla storia e alla tecnologia delle ferrovie.

**Durata:** 50 min.

**Costo:** 10,00€ p.p.

**Numero massimo di partecipanti:** 20 alunni

**Il biglietto include:** ingresso al Museo e attività.

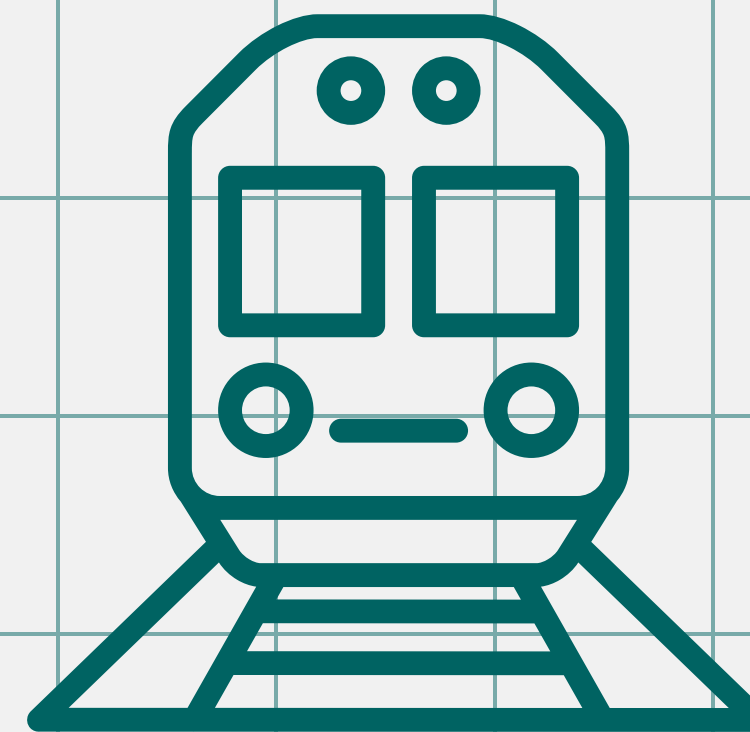

# Le attività per la Scuola Primaria

## UN TRENO D'AVANGUARDIA

Il percorso laboratoriale è finalizzato alla realizzazione di una illustrazione attraverso attività di disegno e colorazione con trasferimento del linguaggio cromatico tipico di alcune avanguardie storiche e recenti (fauves, cubismo, espressionismo, pop art americana). Con un'attività di copia "del vero" (che potenzia simultaneamente i principali assi culturali, matematico e linguistico in primo luogo), gli allievi coloreranno i loro elaborati tenendo presente l'organizzazione cromatica e le tecniche di alcuni movimenti artistici, trasferendo così linguaggi e conoscenze apprese. Si svolge nel padiglione A dopo visita introduttiva al sito museale e proiezione di materiale audiovisivo appositamente strutturato e propedeutico al laboratorio.

**Durata:** 120 min

**Costo:** 10,00€ p.p.

**Numero minimo partecipanti:** 25 alunni

**Il biglietto include:** ingresso al Museo, visita alle officine e ai treni, proiezione di materiale audiovisivo introduttivo, laboratorio.



# Le attività per la Scuola Primaria

## PICCOLI "INGEGNERI" ASSEMBLANO

Dopo una visita introduttiva ai vari padiglioni per trasferire notizie storico culturali sul sito e sui principali convogli presenti nel Museo, gli allievi saranno impegnati in un laboratorio di ritaglio e collage per comporre il *proprio treno* a partire da una serie di elementi compositivi differenti per forme e colori e che costituiscono le varie parti di un treno, che assembleranno su un supporto rigido. Il laboratorio valorizza le possibilità di espressione sia individuali che di confronto collettivo attraverso l'uso contemporaneo o isolato d'immagini e di parole e promuove capacità di pensiero riflessivo e ricorsivo. Mantiene un impianto esplorativo e giocoso, apparentemente poco razionale rispetto alle attività proposte, sviluppando tuttavia operazioni complesse- selezione, decontestualizzazione, composizione, ricomposizione, riflessività-attingendo così alle risorse del pensiero divergente.

**Durata:** 120 min.

**Costo:** 10,00€ p.p.

**Numero minimo di partecipanti:** 25 alunni

**Il biglietto include:** ingresso al Museo e attività laboratoriale.

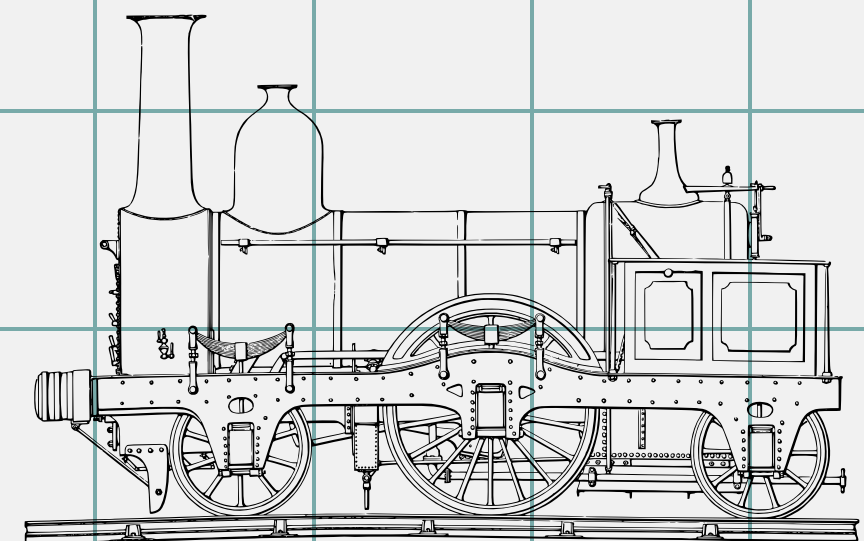



# Le attività per la Scuola Primaria

## CACCIA AL TRENO

“Ciò che per il bambino è gioco per l’adulto è arte”.

Dopo una visita introduttiva ai vari padiglioni per trasferire notizie storico culturali sul sito museale e sui principali convogli presenti nel Museo, destinati anche a particolari usi in epoche recenti, gli allievi saranno impegnati in una caccia al treno nel Padiglione A del Museo, a partire da foto di particolari dei treni che sono esposti in questa sezione. Il laboratorio, organizzato in piccoli gruppi attraverso l’attività più spontanea e congeniale che è il gioco, favorisce approcci creativi alla fruizione degli spazi, incrementa capacità relazionali e norme di comportamenti tra i partecipanti. Orienta inoltre capacità di sguardo consapevole, consentendo di riconnettere una parte al tutto e viceversa attraverso operazioni di osservazione strutturata, selettiva e comparativa

**Durata:** 120 min.

**Costo:** 10,00€ p.p.

**Numero minimo di partecipanti:** 25 alunni

**Il biglietto include:** ingresso al Museo, visita alle officine e ai treni, proiezione di materiale audiovisivo introduttivo, laboratorio.





# Le attività per la Scuola Primaria

## UN SALTO NEL QUADRO DI SALVATORE FERGOLA

Il laboratorio si svolgerà in due parti. La prima sarà il decoupage, dove i bambini attraverso i vari passaggi attaccheranno la riproduzione della Bayard raffigurata nel quadro. La seconda parte sarà dipingere lo sfondo del quadro con pennelli e acrilici apprendendo così le tecniche della tridimensionalità visiva su tela. creando una vera e propria opera d'arte.

**Durata:** 25 min.

**Costo:** 8,00€ p.p.

**Numero massimo di partecipanti:** 50 alunni

**Il biglietto include:** ingresso al Museo, visita alla Bayard, laboratorio artistico.

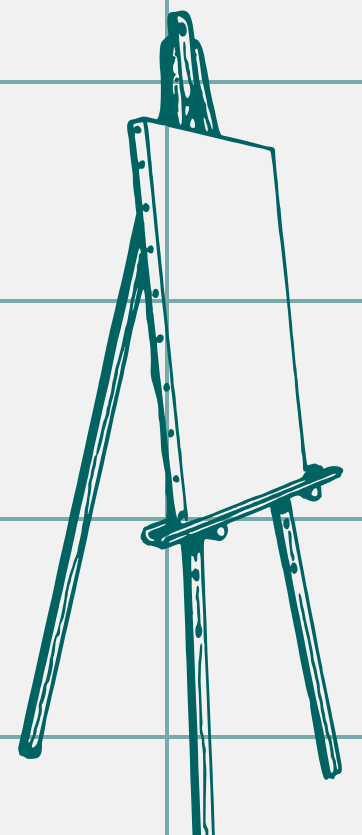

# Le attività per la Scuola Primaria

## LABORATORI DIDATTICI BRICKS4KIDSZ CON I MATTONCINI LEGO®

Il gioco Bricks4kidz mira all'accrescimento della cultura scientifica dei bambini, affinché essi giocando possono migliorare il ragionamento matematico, acquisire le conoscenze propedeutiche alla programmazione logica e appassionarsi alle materie scientifiche. Ogni lezione è preceduta da una presentazione del tutor che illustra i concetti scientifici chiave e una proiezione di slides e filmati di supporto alla presentazione. Successivamente, è prevista la costruzione sulla base di oltre 350 modelli con i LEGO® con vari livelli di difficoltà. Seguendo, poi, le istruzioni dei "Model Plane" vengono costruiti piccole realizzazioni motorizzate o robotizzate (mulini a vento, pannelli solari, stazioni spaziali, ruota idrica, ponti, automobili, ecc.)

**Durata:** 1h

**Costo:** 10,00€ p.p.

**Numero minimo di partecipanti:** 20 alunni

**Il biglietto include:** ingresso al Museo e attività laboratoriale.

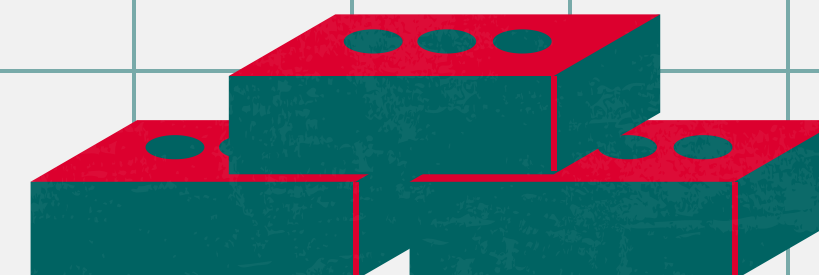



# Le attività per la Scuola Primaria



## DETECTIVE AL MUSEO

Tra impronte digitali, indizi e messaggi segreti i piccoli studenti metteranno alla prova le loro doti investigative per ritrovare il baule che custodisce gli oggetti smarriti nel tempo dai diversi viaggiatori. *“Chi avrà nascosto il baule?” “cosa avrà smarrito il re Ferdinando II di Borbone” e la “Regina Maria Josè”?* Questi ed altri interrogativi ci accompagneranno durante il nostro percorso storico tra locomotive d’epoca e treni moderni.

**Durata:** 1h15

**Costo:** 4,00€ p.p. escluso il biglietto d’ingresso al Museo

**Numero minimo di partecipanti:** 20 alunni

**Il biglietto include:** attività laboratoriale.

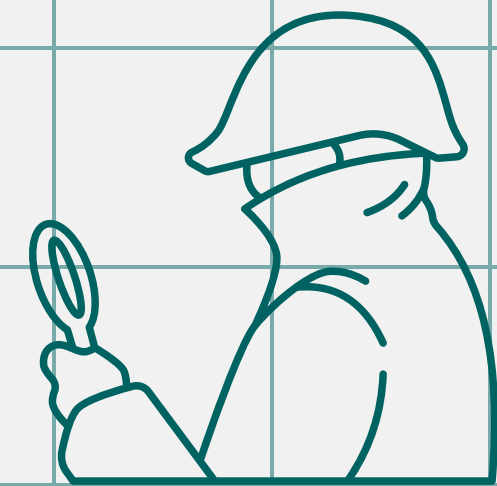

# Le attività per la Scuola Primaria

## IL VIAGGIO RICAMATO

Come si vestivano le donne e gli uomini nell'Ottocento? E cosa portavano con loro nei lunghi viaggi in treno? Un grosso baule dell'Ottocento, pieno di tante meraviglie, verrà narrato attraverso gli indumenti che contiene. Cappelli, vestiti, pellicce e indumenti intimi originali saranno spiegati e fatti indossare a chi vuole diventare modella/o dell'Ottocento per un giorno.

Molti e particolari oggetti di un tempo verranno fatti guardare e toccare ai bambini, facendo sì che il racconto diventi un'esperienza unica.

Verrà spiegato ai bambini una delle tante attività dell'epoca nei lunghi viaggi: il ricamo.

Esso veniva utilizzato per intrattenere i viaggiatori/viaggiatrici lungo il cammino del treno che poteva durare anche giorni.

Il laboratorio di ricamo avrà come soggetto principe il treno.

**Durata:** 1h

**Costo:** 10,00 p.p.

**Numero massimo partecipanti:** 35 alunni

**Il biglietto include:** ingresso al Museo e attività laboratoriale.





# Le attività per la Scuola Primaria

## PICCOLI FERROVIERI CRESCONO!

Il laboratorio è volto a stimolare la curiosità e la voglia di apprendere dei piccoli visitatori. Gli studenti, dopo essersi soffermati su determinate locomotive e carrozze presenti nel PAD A e BC, dovranno svolgere un laboratorio creativo rispondendo a delle semplici domande e dando sfogo alla loro creatività.

In premio un attestato di partecipazione!

Il laboratorio è volto agli studenti delle classi prima e seconda elementare.

**Durata:** 60 min.

**Costo:** 8,00 p.p.

**Numero minimo di partecipanti:** 25 alunni

**Il biglietto include:** ingresso al Museo, attività laboratoriale, attestato di partecipazione.

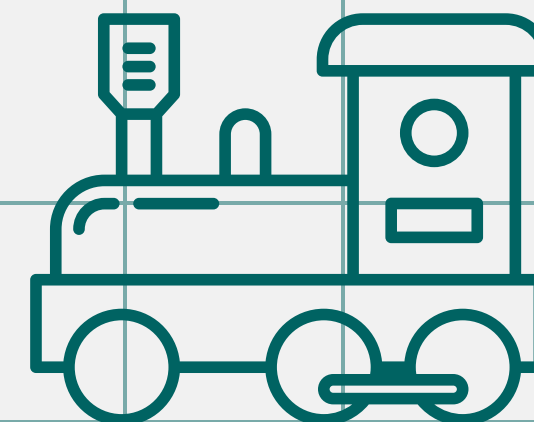





FONDAZIONE



ITALIANE

# Le attività per la Scuola Secondaria di Primo grado



# Le attività per la Scuola Secondaria di Primo grado

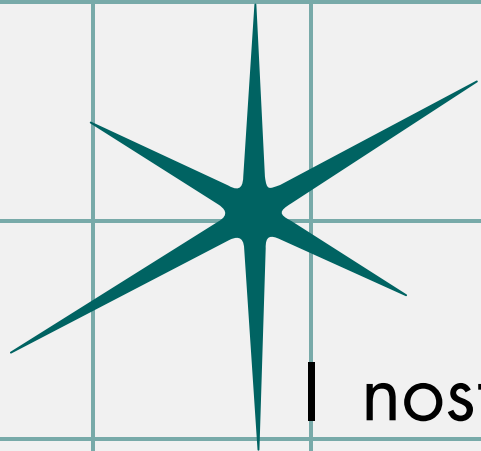

## IL CRUCITRENO

I nostri giovani visitatori saranno accolti dalla guida e, insieme, inizieranno una visita guidata simpatica ed interattiva, durante la quale i partecipanti dopo il percorso saranno suddivisi in squadre per rispondere alle domande di un "complicato" cruciverba. Al termine, le classi coinvolte porteranno a scuola un bellissimo poster-ricordo.

**Durata:** 2h

**Costo:** 8,00€ p.p.

**Numero minimo partecipanti:** 35 alunni

**Il biglietto include:** attività didattica, biglietti d'ingresso, visita guidata di 2 ore, un premio classe.

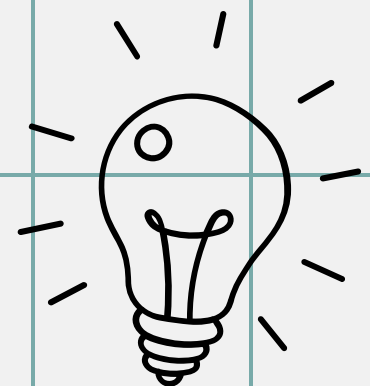

# Le attività per la Scuola Secondaria di Primo grado

## A PIETRARSA CON LA REGINA

Sua Maestà la regina Maria Teresa D'Asburgo in modo simpatico, interattivo, avvincente e ricco di aneddoti, accompagnerà i giovani studenti alla scoperta del Museo di Pietrarsa e alla fine del percorso sarà assegnato al gruppo il diploma della Cultura Partenopea.

(Facoltativo) Aggiungendo 4 euro sarà possibile associare il laboratorio "La Coroncina di sua Maestà". Ogni bambino costruirà la sua coroncina per poi indossarla lungo tutto il percorso, diventando per un giorno re o regina del Regno di Napoli al Museo di Pietrarsa.

**Durata:** 2h

**Costo:** 7,00€ p.p., se si desidera abbinare il laboratorio bisogna aggiungere 4,00 € p.p.

**Numero minimo partecipanti:** 35 alunni

**Il biglietto include:** ingresso al Museo, visita guidata con la Regina, 1 omaggio per gruppo.



# Le attività per la Scuola Secondaria di Primo grado



## VIAGGIO IMMAGINARIO CON FERDINANDO II

Re Ferdinando II di Borbone guiderà i piccoli visitatori attraverso i padiglioni del Museo di Pietrarsa, narrando loro la storia del luogo e svelandogliene i segreti. Al termine del viaggio immaginario nel passato, i partecipanti della visita guidata interattiva, divisi in due squadre, si sfideranno in un quiz volto a sancire il gruppo più attento! Teatro, storia, didattica e divertimento racchiusi in un unico laboratorio!

**Durata:** 1h

**Costo:** 7,00€ p.p.

**Numero minimo partecipanti:** 40 alunni

**Il biglietto include:** ingresso al Museo, visita guidata teatralizzata itinerante, test finale.



# Le attività per la Scuola Secondaria di Primo grado

## IL TRENO ENIGMISTICO

Il laboratorio si basa sull'utilizzo di tecniche ludiche e giochi enigmistici che potenziano capacità logiche, di seriazione e deduttive. Si articola attraverso giochi enigmistici (cruciverba, crucipuzzle, piste cifrate, immagini con punti e campiture da annerire, etc.) offerto sia come materiale già strutturato da risolvere che, all'inverso, come enigmi e rebus da creare. Come la maggior parte delle attività ludiche applicate ai contesti didattici, promuovono lo sviluppo globale dell'alunno coinvolgendo più aspetti della persona: cognitivo, comportamentale, emotivo, sociale e relazionale.

Il laboratorio, che trova spazio tra gli oggetti esposti nel Museo, si svolge dopo una visita introduttiva al sito museale e proiezione di materiale audiovisivo appositamente strutturato e propedeutico al laboratorio.

**Durata:** 120 min

**Costo:** 10,00€ p.p.

**Numero minimo di partecipanti:** 25 alunni

**Il biglietto include:** ingresso al Museo, visita alle officine e ai treni, proiezione di materiale audiovisivo introduttivo, laboratorio.

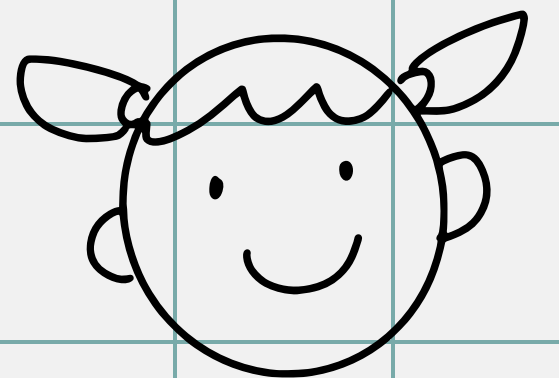



# Le attività per la Scuola Secondaria di Primo grado

## IL TRENO DEL FUTURO

- Attività: I ragazzi, all'interno di un padiglione trasformato in escape room, dovranno trovare diversi indizi che li porteranno ad uscire da lì, avranno a disposizione un tablet e saranno divisi in gruppi. Successivamente progettano e presentano la loro versione di un treno del futuro, con tecnologie innovative e sostenibili, grazie ai diversi indizi avuti nella escape room.
- Obiettivo: Promuovere il pensiero critico e creativo, applicare conoscenze di scienza e tecnologia.

**Durata:** 60 min.

**Costo:** 10,00€ p.p.

**Numero massimo di partecipanti:** 40 alunni

**Il biglietto include:** ingresso al Museo e attività.

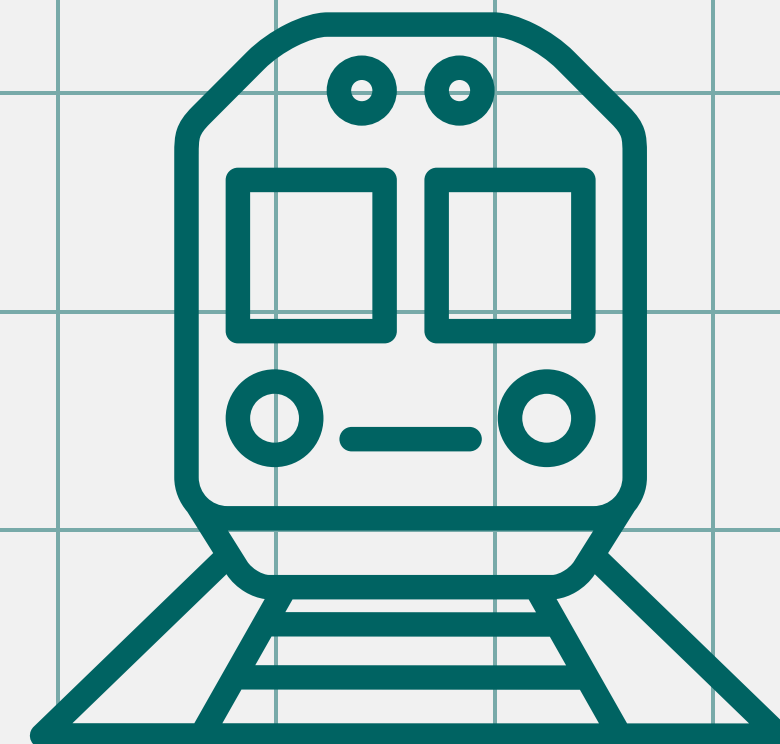

# Le attività per la Scuola Secondaria di Primo grado

## UN TRENO D'AVANGUARDIA

Il percorso laboratoriale è finalizzato alla realizzazione di una illustrazione attraverso attività di disegno e colorazione con trasferimento del linguaggio cromatico tipico di alcune avanguardie storiche e recenti (fauves, cubismo, espressionismo, pop art americana). Con un'attività di copia "del vero" (che potenzia simultaneamente i principali assi culturali, matematico e linguistico in primo luogo), gli allievi coloreranno i loro elaborati tenendo presente l'organizzazione cromatica e le tecniche di alcuni movimenti artistici, trasferendo così linguaggi e conoscenze apprese. Si svolge nel padiglione A dopo visita introduttiva al sito museale e proiezione di materiale audiovisivo appositamente strutturato e propedeutico al laboratorio.a

**Durata:** 120 min

**Costo:** 10,00€ p.p.

**Numero minimo di partecipanti:** 25 alunni

**Il biglietto include:** ingresso al Museo, visita alle officine e ai treni, proiezione di materiale audiovisivo introduttivo, laboratorio.

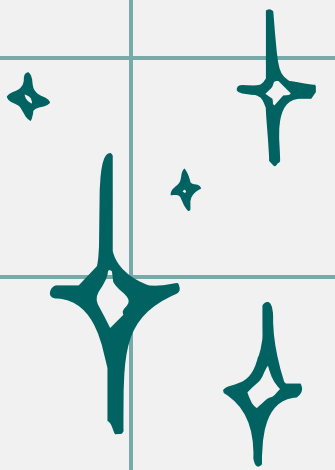



# Le attività per la Scuola Secondaria di Primo grado

## LA CLESSIDRA TRA I BINARI

Immersi nella suggestiva cornice di Pietrarsa gli studenti saranno protagonisti di una visita interattiva: divisi in squadre dovranno ricostruire l'evoluzione del trasporto ferroviario e di alcuni avvenimenti che hanno caratterizzato la storia d'Italia attraverso la risoluzione di una catena di enigmi; svelando i segreti che si nascondono tra i vagoni per "ottenere" così la *chiave virtuale* che darà loro accesso ad un altro padiglione del Museo. Il tutto mentre una *clessidra* scandirà implacabilmente il tempo che li separa dalla fine della partita

**Durata:** 1h30

**Costo:** 4,00€ p.p. escluso il biglietto d'ingresso al Museo

**Numero minimo di partecipanti:** 20 alunni

**Il biglietto include:** attività laboratoriale.

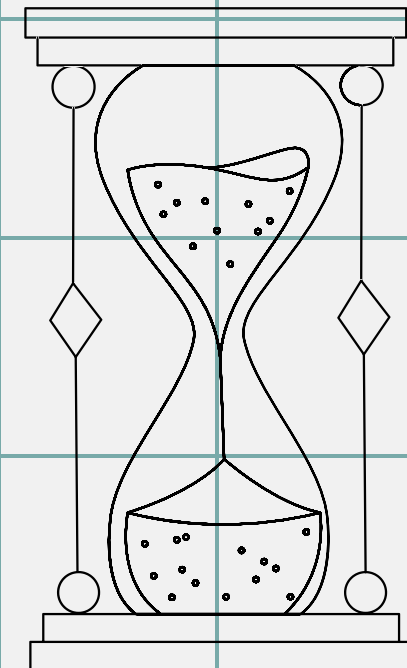

# Le attività per la Scuola Secondaria di Primo grado



## UN SALTO NEL QUADRO DI SALVATORE FERGOLA

Il laboratorio si svolgerà in due parti. La prima sarà il decoupage, dove i bambini attraverso i vari passaggi attaccheranno la riproduzione della Bayard raffigurata nel quadro. La seconda parte sarà dipingere lo sfondo del quadro con pennelli e acrilici apprendendo così le tecniche della tridimensionalità visiva su tela. creando una vera e propria opera d'arte.

**Durata:** 25 min.

**Costo:** 8,00€ p.p.

**Numero massimo di partecipanti:** 50 alunni

**Il biglietto include:** ingresso al Museo, visita alla Bayard, laboratorio artistico.

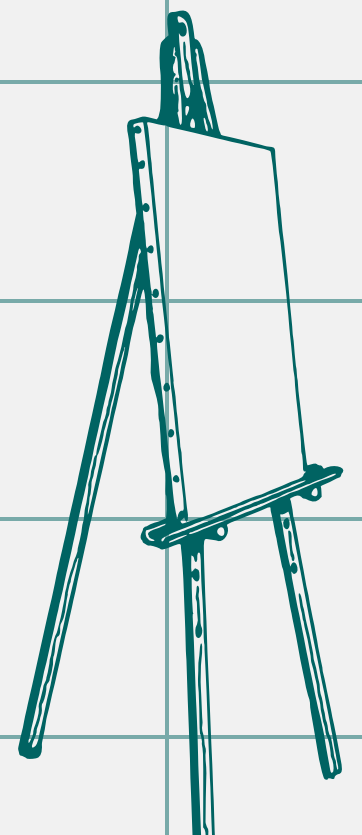



# Le attività per la Scuola Secondaria di Primo grado

## IL VIAGGIO RICAMATO

Come si vestivano le donne e gli uomini nell'Ottocento? E cosa portavano con loro nei lunghi viaggi in treno? Un grosso baule dell'Ottocento, pieno di tante meraviglie, verrà narrato attraverso gli indumenti che contiene. Cappelli, vestiti, pellicce e indumenti intimi originali saranno spiegati e fatti indossare a chi vuole diventare modella/o dell'Ottocento per un giorno.

Molti e particolari oggetti di un tempo verranno fatti guardare e toccare ai ragazzi, facendo sì che il racconto diventi un'esperienza unica.

Verrà spiegato ai ragazzi il bon ton, ovvero come ci si sedeva e come si gustava un caffè ad un tavolino. In questo tipo di laboratorio gli attori principali saranno alcuni ragazzi che verranno scelti tra il pubblico e che testeranno con mano che voleva significare essere un uomo o una donna di fine Ottocento.

**Durata:** 1h

**Costo:** 10,00 p.p.

**Numero massimo partecipanti:** 40 alunni

**Il biglietto include:** ingresso al Museo e attività laboratoriale.







FONDAZIONE



ITALIANE

# Le attività per la Scuola Secondaria di Secondo grado



# Le attività per la Scuola Secondaria di Secondo grado



## LA CLESSIDRA TRA I BINARI

Immersi nella suggestiva cornice di Pietrarsa gli studenti saranno protagonisti di una visita interattiva: divisi in squadre dovranno ricostruire l'evoluzione del trasporto ferroviario e di alcuni avvenimenti che hanno caratterizzato la storia d'Italia attraverso la risoluzione di una catena di enigmi; svelando i segreti che si nascondono tra i vagoni per "ottenere" così la *chiave virtuale* che darà loro accesso ad un altro padiglione del Museo. Il tutto mentre una *clessidra* scandirà implacabilmente il tempo che li separa dalla fine della partita

**Durata:** 1h30

**Costo:** 4,00€ p.p. escluso il biglietto d'ingresso al Museo

**Numero minimo di partecipanti:** 20 alunni

**Il biglietto include:** attività laboratoriale.

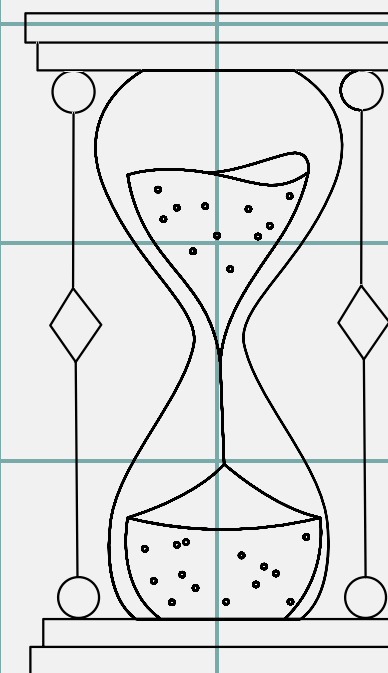

# Le attività per la Scuola Secondaria di Secondo grado

## SIMULAZIONE DI GESTIONE DI UNA RETE FERROVIARIA

- Attività: Gli studenti gestiscono una rete ferroviaria in una simulazione, prendendo decisioni su orari, manutenzione e investimenti. Creeranno con l'aiuto della mascotte, la linea Portici Napoli, facendo incrociare, orari, personale, fermate, numero di carrozze, ticket e potenziali viaggiatori.
- Obiettivo: Comprendere la complessità della logistica e delle operazioni ferroviarie, sviluppare abilità di problem solving e gestione.

**Durata:** 60 min.

**Costo:** 10,00€ p.p.

**Numero massimo di partecipanti:** 40 alunni

**Il biglietto include:** ingresso al Museo e attività





# Le attività per la Scuola Secondaria di Secondo grado

## IL VIAGGIO RICAMATO

Come si vestivano le donne e gli uomini nell'Ottocento? E cosa portavano con loro nei lunghi viaggi in treno? Un grosso baule dell'Ottocento, pieno di tante meraviglie, verrà narrato attraverso gli indumenti che contiene. Cappelli, vestiti, pellicce e indumenti intimi originali saranno spiegati e fatti indossare a chi vuole diventare modella/o dell'Ottocento per un giorno.

Molti e particolari oggetti di un tempo verranno fatti guardare e toccare ai ragazzi, facendo sì che il racconto diventi un'esperienza unica.

Verrà spiegato ai ragazzi il bon ton, ovvero come ci si sedeva e come si gustava un caffè ad un tavolino. In questo tipo di laboratorio gli attori principali saranno alcuni ragazzi che verranno scelti tra il pubblico e che testeranno con mano che voleva significare essere un uomo o una donna di fine Ottocento.

**Durata:** 1h

**Costo:** 10,00 p.p.

**Numero massimo partecipanti:** 40 alunni

**Il biglietto include:** ingresso al Museo e attività laboratoriale.



# ...TUTTI INSIEME!

## GAME CONCERT

Il Game Concert è un evento proposto per la prima volta in Italia, dedicato alle migliori colonne sonore dei videogames suonate dal vivo con uno sguardo rivolto all'uso consapevole del mezzo ludico come forma di espressione artistica. La prima edizione in formazione completa si è svolta al Palapartenope di Napoli. Strumenti ad arco si sono alternati sul palco con numerose interazioni riscuotendo un enorme riscontro dal pubblico e dai mass media tra i quali "Mezzogiorno in Italia" andato in onda sui canali Rai nazionali. Il progetto promuove una riflessione sull'uso responsabile dei videogiochi e il loro impatto culturale attraverso l'ascolto live delle colonne sonore dei videogiochi. I videogiochi coinvolgono con elementi narrativi e di interazioni che influenzano emozioni e percezioni. La musica può sviluppare abilità cognitive e creative anche nell'ambito dei videogiochi. Con il Game Concert offriamo la possibilità di ascoltare musica dal vivo portando i giovani dal mondo online al reale con un linguaggio a loro comprensibile attraverso uno spettacolo unico e coinvolgente.

**Durata:** 60 min

**Numero massimo di partecipanti:** 250 alunni

**Costo:** per informazioni contattare [museopietrarsa@fondazionefs.it](mailto:museopietrarsa@fondazionefs.it)





## Attività extra-ordinarie!

Ci saranno diverse attività a tema in particolari periodi dell'anno: laboratori di manualità, performance teatrali e visite animate si aggiungono al ricco programma che proponiamo!

Seguici sui nostri canali social per restare sempre aggiornato...



...oppure scrivici al nostro indirizzo mail:

**[museopietrarsa@fondazionefs.it](mailto:museopietrarsa@fondazionefs.it)**

# Tariffe

FONDAZIONE



Ingresso e Visita Guidata Museo Nazionale Ferroviario di Pietrarsa	3,00 €
Integrazione Viaggio Virtuale	1,00 €
Integrazione Trenino Bayardino	1,00 €
Integrazione Visita guidata	1,00 €
C'era una volta (Infanzia)	9,00 €
Caccia al tesoro con la regina (Infanzia-Primaria)	8,00 €
A Pietrarsa con la Regina (Infanzia-Primaria-Secondaria I°)	7,00 €/11,00 €



# Tariffe

FONDAZIONE

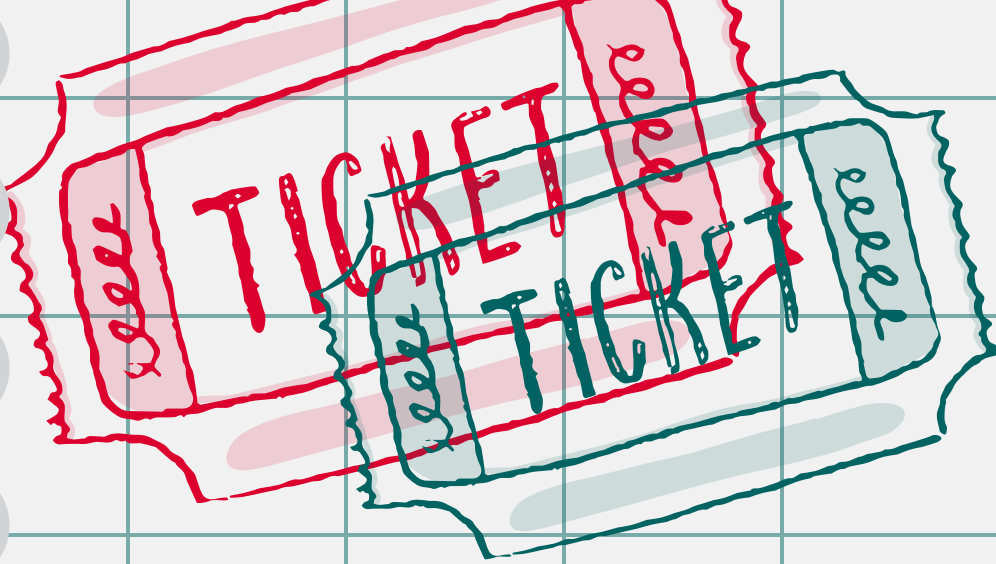

Favole Musicali (Infanzia-Primaria)	8,00 €
La musica...che emozione! (Infanzia-Primaria)	8,00 €
Tutti a bordo si parte per il teatro! (Primaria)	8,00 €
Rebus da risolvere sul vagon express (Infanzia-Primaria)	7,00 €
La ferrovia del tempo. Il capotreno ed un dinosauro (Infanzia-Primaria)	8,00/10,00 €
La parrucca del re (Infanzia-Primaria)	7,00 €
Viaggio immaginario con Ferdinando II (Primaria-Secondaria I°)	7,00 €

# Tariffe

FONDAZIONE

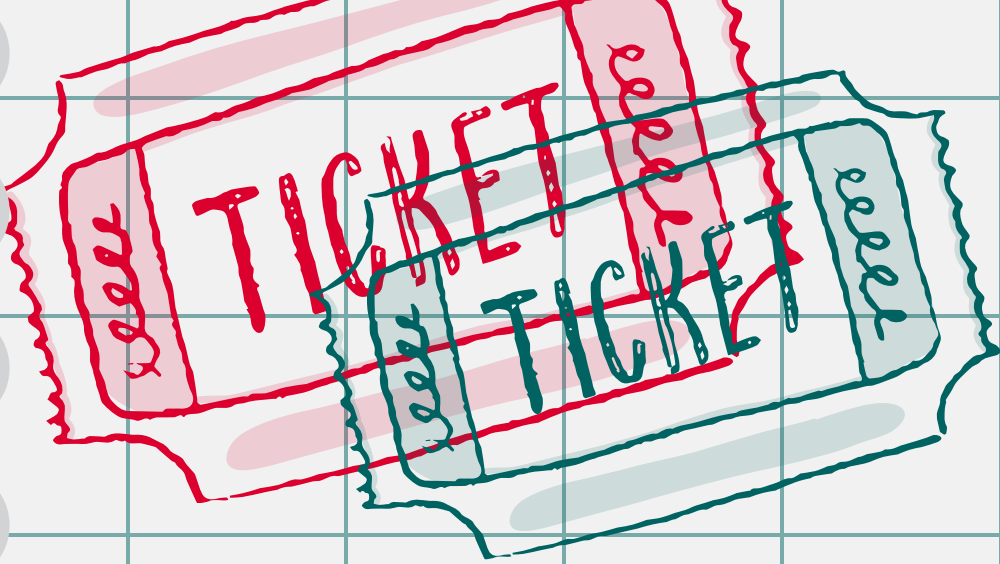

Pietrarsa Express (Infanzia-Primaria)

7,00 €

Cartoon Express (Infanzia-Primaria)

7,00 €

Il principe smemorato (Infanzia-Primaria)

7,00 €

Un treno d'avanguardia (Primaria-Secondaria I°)

10,00 €

Piccoli ferrovieri crescono! (Primaria)

8,00 €

Caccia al treno (Primaria)

10,00 €

Il treno enigmistico (Secondaria I°)

10,00 €



# Tariffe

FONDAZIONE

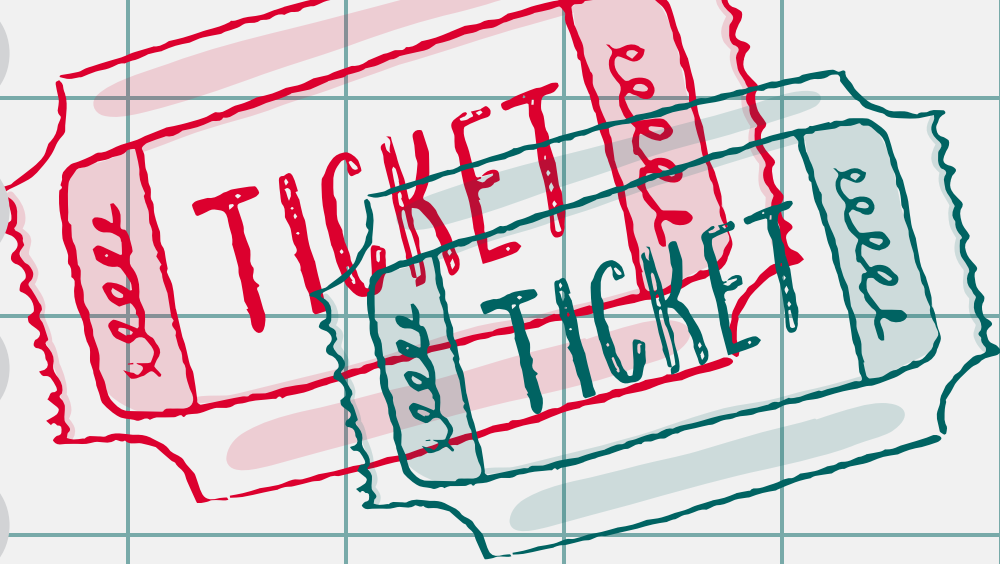

La clessidra tra i binari (Secondaria I°-II°)

7,00 €

Detective al Museo (Primaria)

7,00 €

Un salto nel quadro di Salvatore Fergola (Primaria-Secondaria I°)

8,00 €

Viaggio Immaginario in Treno (Infanzia)

10,00 €

Cerco il mio Treno (Infanzia)

10,00 €

Costruzione di un Modellino di Treno (Primaria)

10,00 €

Viaggio nella Storia delle Ferrovie (Primaria)

10,00 €

# Tariffe

FONDAZIONE



Il Treno del Futuro (Secondaria I°)

10,00 €

Simulazione di Gestione di una Rete Ferroviaria (Secondaria II°)

10,00 €

Il cuore sulle rotaie (Primaria)

8,00 €

Piccoli "ingegneri" assemblano (Primaria)

10,00 €

Laboratori didattici Bricks4kids con i mattoncini LEGO® (Primaria)

10,00 €

Il crucitreno (Secondaria di I°)

8,00 €

Decoupage Bayard (Primaria)

8,00 €



# Tariffe

FONDAZIONE

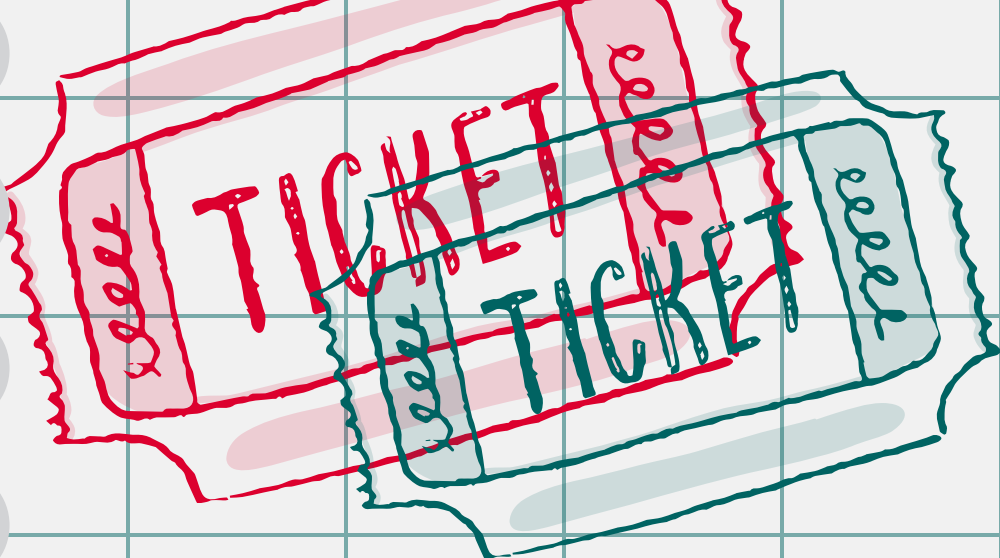

Il Viaggio Ricamato (Primaria - Secondaria I° - II°)

10,00 €



# Ulteriori informazioni

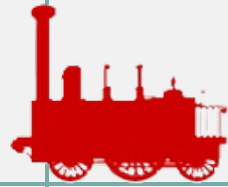

Per ogni 10 alunni paganti è prevista 1 gratuità per i docenti accompagnatori.

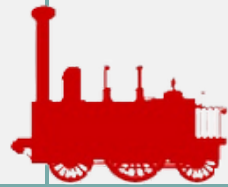

Gli alunni diversamente abili accedono gratuitamente.

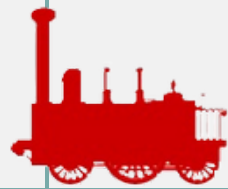

Per prenotare: [museopietrarsa@fondazionefs.it](mailto:museopietrarsa@fondazionefs.it)



Il pagamento si può effettuare in contanti, tramite POS, fatturazione elettronica (in tal caso seguire le indicazioni della pagina seguente), bonifico anticipato.



# Modalità di prenotazione

Per organizzare al meglio la visita basta seguire le nostre indicazioni:

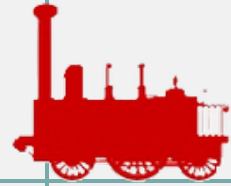

Scegliere l'attività desiderata consultando il catalogo.



Prenotare l'attività scelta scrivendo a **[museopietrarsa@fondazionefs.it](mailto:museopietrarsa@fondazionefs.it)**.



In email indicare il nome della scuola, il nome del docente accompagnatore, un riferimento telefonico e modalità di pagamento.



Attendere la conferma della prenotazione da parte dello staff del Museo.



Il giorno della visita consigliamo di presentarsi in biglietteria almeno 15 min.

prima dell'inizio dell'attività.

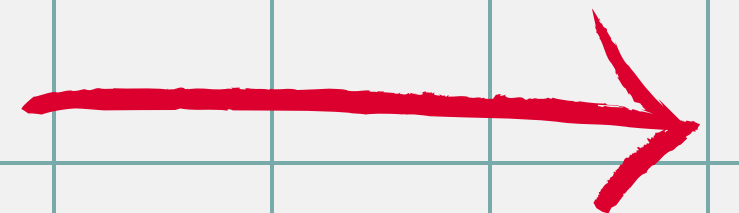

# Modalità di prenotazione

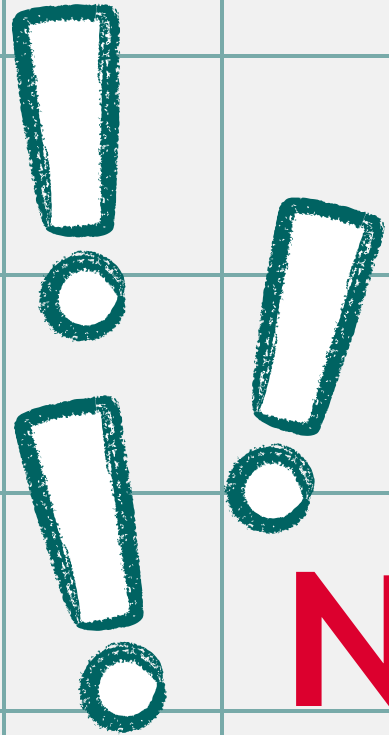

## Nota bene:

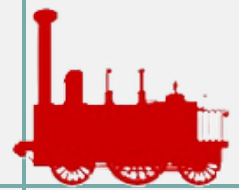

Per prenotare è **obbligatorio** seguire tutti i passi indicati.



In caso di pagamento con **fatturazione elettronica** bisognerà inviare una richiesta specifica su carta intestata della scuola, sottoscritta dal Dirigente, con cui si comunica il Codice Univoco e il CIG.





FONDAZIONE

# MUSEO NAZIONALE FERROVIARIO DI PIETRARSA



ITALIANE

MUSEO NAZIONALE

FERROVIARIO

PIETRARSA

[museopietrarsa@fondazionefs.it](mailto:museopietrarsa@fondazionefs.it)

[www.fondazionefs.it](http://www.fondazionefs.it)